



气动蝶阀 使用说明书

软密封蝶阀执行标准: GB/T12238-2008

硬密封蝶阀执行标准: GB/T8527-2015

非常感谢您购买金钢产品

请细阅和保存使用说明书

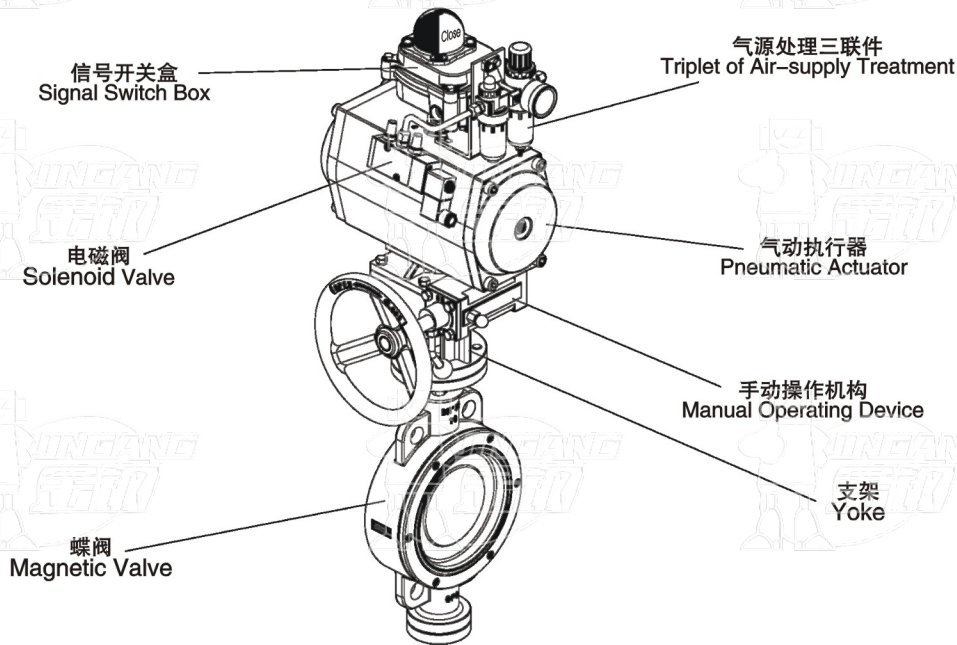

一、用途和性能规范 Purpose and performance specifications:

本阀门适用于液化石油气储罐站、管道气化站、液化气加气站、城市燃气管网的配套产品。它可用于工作温度小于150度的水、蒸汽、油品等介质的管路或设备上，做好控制介质截止的启闭装置，不允许作调节和节流用，只能做全开全关。

This valve is suitable for supporting products of liquefied petroleum gas storage station, pipeline gasification station, liquefied gas station, and city gas pipeline network. It can also be used for water, steam, oil pipeline or device, of which the working temperature is less than 150°C. It works as an opening and closing device to control the medium's cutoff, but does not allow for adjustment and throttle use, only fully open or fully closed.

二、性能规范 Performance specification

公称压力 Nominal Pressure(PN)	壳体试验压力 Shell Test Pressure(MPa)	密封试验压力 Seal Test Pressure(MPa)	工作温度 Working Temperature(°C)	适用介质 Medium Suitable
0.6	0.9	0.66	X: ≤90°C	液化石油气, 天然气, 水, 蒸汽, 油品 liquefied petroleum gas, natural gas, water, vapour, oil
1.0	1.5	1.1	F: ≤130°C	
1.6	2.4	1.76	H: ≤450°C	
2.5	3.75	2.75	I: ≤800°C	
4.0	6	4.4		

三、作用原理和结果说明

Function Principles and Structure Instruction

- 本阀门通过气源压力启动气动执行器转动球体做90度旋转运动来达到开启或关闭。
The valve functions to achieve open or closed through the ball's 90° rotation.
- 本阀门的阀杆露出的方头顶端面上可有沟槽，此沟槽系只是开启或关闭位置，平行为开启，垂直为关闭。
Top of the valve stem exposed square has been engraved with grooves, which indicate the open or closed position, parallel to open, vertical closed.
- 本阀门由阀体、蝶板、阀杆等组成，具有结构紧凑、维修简便、流阻小、启闭快、密封性能好等优点。
The valve is composed valve body, disc, and valve stem, etc. It has the advantages of compact structure, convenient repair, small flow resistance, good sealing, fast opening and closing.

四、可能发生的故障和解决办法 Possible faults and eliminating methods

故障现象 Faults	可能原因 Possible Causes	解决方法 Methods
阀体和阀盖连接处泄露 Junction leakage between Valve body and the bonnet	1. 螺栓未拧紧或松紧不均匀 Bolts not tightened or uneven elastic 2. 法兰密封面有损伤或有污物 Flange sealing surface's damage or with dirt 3. 垫片失效 Gasket failure	1. 均匀拧紧螺栓 Tighten the bolts evenly 2. 修整密封面或清除污物 Dressing the sealing surface or remove dirt 3. 更换垫片 Replace the gasket
填料处泄露 Packing leakage	1. 填料未压紧 Packing is not compact enough 2. 填料失效 Packing failure	1. 将填料压盖均匀压紧 Compress the gland uniformly 2. 更换检修 Maintenance or replace
密封面处泄露 Leakage of sealing surface	1. 密封面间夹有污物 Dirt clipped between the sealing surfaces 2. 密封面有损伤 Sealing surface damage	1. 清洗干净 Clean 2. 修整密封面 Dress the sealing surface
阀杆转动不灵活 The valve stem rotation is not flexible	填料压得过紧或压得歪斜 Too tight packing or skew packing	挑战填料压盖上的螺母 Adjust nut on the packing gland

五、安装须知

- 1、特别注意：安装前管道必须清洁及吹扫干净，以免杂质堵塞阀口及破坏密封面，如有微小杂质和灰尘在阀前须安装“金钢公司”提供的过滤器（过滤网 ≥ 80 目/cm²）。
- 2、安装时注意气源压力，接气管大小，是否存在气压不够，一般气源压力在0.5Mpa左右。
- 3、安装前要检查压力、温度、电压、材质是否与铭牌及实际参数一致。
- 4、注意介质的清洁，使用中应定期清洗阀体内部件，拆卸后应同时检查密封垫，发现破损应及时更换。
- 5、安装时注意仪表部分，不能将力作用在电磁阀线圈上，以免使电磁阀内部弯曲变形及连接处松动导致外漏。
- 6、成套气动蝶阀安装后须通入流体动作数次，确保动作正常后，方可投入正常使用。
- 7、直流（DC）电源线长度不宜过长，以免线圈功率损耗，产生压降影响正常工作。
- 8、气动蝶阀前后管道上需装压力表，以便观察管道压力。
- 9、当气动蝶阀发生故障时，为了及时隔离气动蝶阀，并保证系统正常运行，最好安装旁路装置。如图（一）；当气动蝶阀安装在支路时，气动蝶阀的口径应比主管道的阀门口径小，如图（二）分路装置。
- 10、气动蝶阀上安装了过滤器或气源主管上安装上过滤器应定期将过滤器进行排水。
- 11、手操手轮机构上装有气动与手动之间的切换销，需要时请关到位或开到位后进行切换。
- 12、限位开关信号反馈应与阀位本身一致，发现不一致，可自行调整。
- 13、对夹式气动蝶阀应选用蝶阀专用法兰，以免安装时蝶阀密封接触法兰面不均匀导致外漏现象。

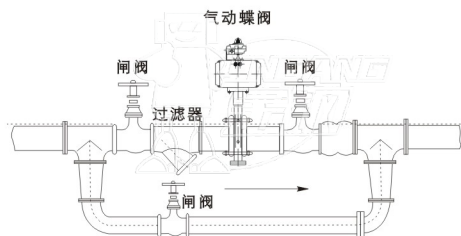

图一

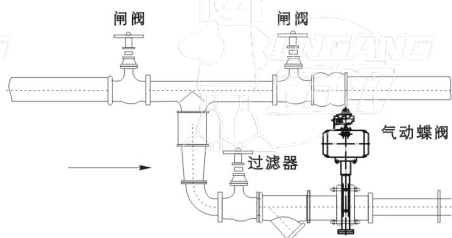

图二

六、手动手操机构使用说明

只须三步,简单方便
气动时复位操作即可
手动操作前请关闭气源



七、订货须知

- 1、订货前未选定型号，请您提供相应的技术参数，如：气源压力、公称口径、介质种类、工作压力、额定电压、连接方式、安装方式、连接尺寸、介质温度、环境温度、阀体材质及特殊功能要求（包括：防爆、常开及安装定时开关等）；我们专业工程师会及时与您沟通落实相应的型号。
- 2、已由设计院所或单位部门选定我公司产品型号的，按指定型号与我公司销售中心订购同时也提供相应具体的技术参数。
- 3、使用工况非常重要或管路系统比较复杂时，请您务必提供管路安装示意图及详细参数，由双方工程师共同沟通审核把关。
- 4、易燃、易爆场合必须选用我公司防爆电磁阀及防爆限位开关。



Ex mb II CT4



Ex dII BT6/CT6

八、接线说明

注：所有电压正负级不分，二线制可任意接线

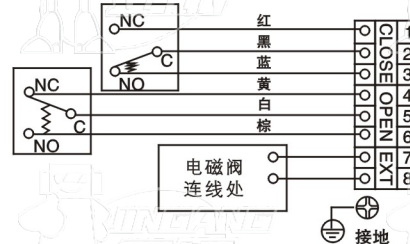

机械式限位开关接线图

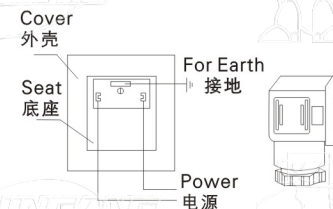

插头式接线示意图

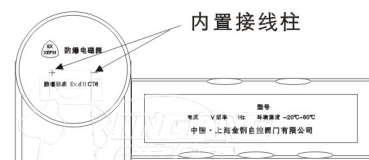

内置接线柱

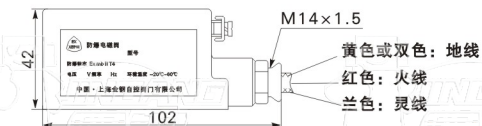

防爆烧封型电磁阀 Ex mb II CT4

隔爆型电磁阀 Ex dII BT6/CT6

中国·上海金钢自控阀门有限公司 制造

厂址：上海市嘉定区园区路268号

技术服务热线：17621084704 18918698000 www.shjg.cn